

ОСВЕТИТЕЛЬНЫЙ ШИНОПРОВОД СЕРИИ D3P



ОСНОВНЫЕ СВЕДЕНИЯ

Шинопровод серии D3P разработан специально для установки трековых светильников. Четыре токовые шины позволяют создавать 3 индивидуально управляемые группы светильников или подавать питание от 3 разных фаз электропитания. Подключение светильников в трековый шинопровод осуществляется при помощи специального адаптера. Адаптер позволяет закрепить светильник в шинопровод и обеспечить надежное электрическое соединение. Для организации разветвленной линии питания со сложной топологией предусмотрены специальные соединители: L-, T-, X- и I-образные.



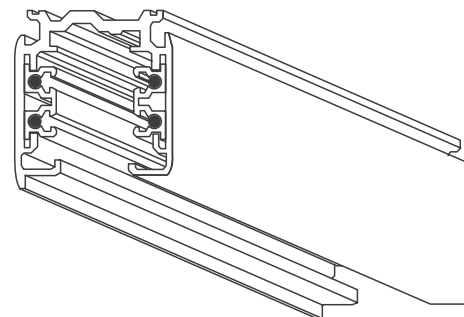
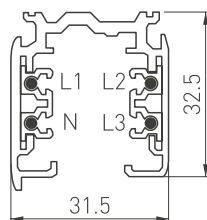

1. ПЕРЕЧЕНЬ КОМПЛЕКТУЮЩИХ В СОСТАВЕ СИСТЕМЫ

Шинопровод для накладного или подвешного монтажа





030340 Трек LGD-D3P-1000 White-M
 030341 Трек LGD-D3P-1000 Black-M
 030341(2) Трек LGD-4TR-TRACK-1000-BK-M (D)
 028368 Трек LGD-D3P-2000 White-M
 028369 Трек LGD-D3P-2000 Black-M
 028369(2) Трек LGD-4TR-2000 Black-M
 028369(1) Трек LGD-D3P-2000 Black-M
 024059 Трек LGD-D3P-3000 White-M
 024060 Трек LGD-D3P-3000 Black-M
 024060(2) Трек LGD-4TR-TRACK-3000-BK-M (D)
 025249 Трек LGD-D3P-4000 White-M
 025250 Трек LGD-D3P-4000 Black-M
 025250(1) Трек LGD-D3P-4000 Black-M
 025250(2) Трек LGD-4TR-4000 Black-M











Тип А

Левый токоподвод — концевой коннектор трекового шинопровода 029292 Коннектор питания LGD-4TR-CON- POWER-L-WH (D)		Правый токоподвод — концевой коннектор трекового шинопровода 029293 Коннектор питания LGD-4TR-CON- POWER-R-WH (D)	
Левый токоподвод — концевой коннектор трекового шинопровода 029295 Коннектор питания LGD-4TR-CON- POWER-L-BK (D)		Правый токоподвод — концевой коннектор трекового шинопровода 029294 Коннектор питания LGD-4TR-CON- POWER-R-BK (D)	

Тип В

Левый токоподвод — концевой коннектор трекового шинопровода 024714 Коннектор питания LGD-4TR-CON- POWER-L-WH (C)		Правый токоподвод — концевой коннектор трекового шинопровода 029293 Коннектор питания LGD-4TR-CON- POWER-R-WH (D)	
Левый токоподвод — концевой коннектор трекового шинопровода 024717 Коннектор питания LGD-4TR-CON- POWER-L-BK (C)		Правый токоподвод — концевой коннектор трекового шинопровода 024716 Коннектор питания LGD-4TR-CON- POWER-R-BK (C)	

Тип А			
<p>Коннектор прямой укороченный</p> <p>029296 Коннектор внутренний LGD-4TR-CON-MINI-WH (D)</p>		<p>Коннектор прямой</p>	<p>—</p>
<p>029297 Коннектор внутренний LGD-4TR-CON-MINI-BK (D)</p>		<p>Коннектор прямой</p>	<p>—</p>
Тип В			
<p>024263 Коннектор внутренний LGD-4TR-CON-MINI-WH (C)</p>		<p>028836 Коннектор прямой LGD-4TR-CON-LONG-WH (C)</p>	
<p>024265 Коннектор внутренний LGD-4TR-CON-MINI-BK (C)</p>		<p>026501 Коннектор прямой LGD-4TR-CON-LONG-BK (C)</p>	
Тип А			
<p>Коннектор L-образный. Внутренний угол</p> <p>029300 Коннектор угловой LGD-4TR-CON-L-INT-WH (D)</p>		<p>Коннектор L-образный. Внешний угол</p> <p>029299 Коннектор угловой LGD-4TR-CON-L-EXT-WH (D)</p>	

Тип А

Коннектор L-образный.
Внутренний угол

029301 Коннектор
угловой LGD-4TR-CON-L-
INT-BK (D)



Коннектор L-образный.
Внешний угол

029301 Коннектор
угловой LGD-4TR-CON-L-
EXT-BK (D)



Тип В

Коннектор L-образный.
Внутренний угол

024719 Коннектор
угловой LGD-4TR-CON-L-
INT-WH (C)



Коннектор L-образный.
Внешний угол

024718 Коннектор
угловой LGD-4TR-CON-L-
EXT-WH (C)



Коннектор L-образный.
Внутренний угол

024720 Коннектор
угловой LGD-4TR-CON-L-
INT-BK (C)



Коннектор L-образный.
Внешний угол

024721 Коннектор
угловой LGD-4TR-CON-L-
EXT-BK (C)



Коннектор Т-образный,
внутренняя сторона.
Левый угол

026141 Коннектор
тройной LGD-4TR-CON-
INT-L2-WH (C)



Коннектор Т-образный,
внешняя сторона.
Левый угол

026145 Коннектор
тройной LGD-4TR-CON-
EXT-L1-WH (C)



Коннектор Т-образный,
внутренняя сторона.
Левый угол

026150 Коннектор
тройной LGD-4TR-CON-
INT-R2-BK (C)



Коннектор Т-образный,
внешняя сторона.
Левый угол

026147 Коннектор
тройной LGD-4TR-CON-
EXT-L1-BK (C)

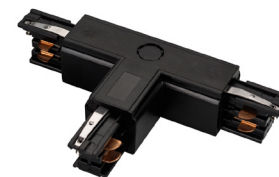

Тип В

Коннектор Т-образный,
внутренняя сторона.
Правый угол

026144 Коннектор
тройной LGD-4TR-CON-
INT-R2-WH (C)



Коннектор Т-образный,
внешняя сторона.
Правый угол

026146 Коннектор
тройной LGD-4TR-CON-
EXT-R1-WH (C)



Коннектор Т-образный,
внутренняя сторона.
Правый угол

026149 Коннектор
тройной LGD-4TR-CON-
INT-L2-BK (C)

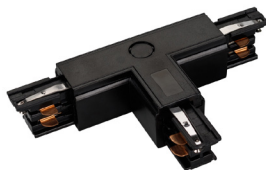

Коннектор Т-образный,
внешняя сторона.
Правый угол

026148 Коннектор
тройной LGD-4TR-CON-
EXT-R1-BK (C)



Коннектор гибкий

024040 Коннектор
гибкий LGD-4TR-CON-
FLEX-WH (C)



Коннектор Х-образный

026142 Коннектор
крестовой LGD-4TR-
CON-X-WH (C)



Коннектор гибкий

024041 Коннектор
гибкий LGD-4TR-CON-
FLEX-BK (C)



Коннектор Х-образный

026143 Коннектор
крестовой LGD-4TR-
CON-X-BK (C)

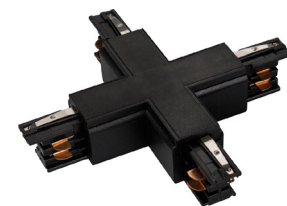

Тип А

Заглушки торцевые
глухие для безопасного
монтажа шинопровода

031259 Заглушка LGD-
4TR-CAP-WH (D)

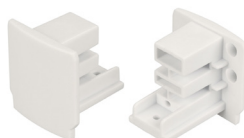











Зажим для жесткой
фиксации треков
в соединении
при подвесном монтаже

031260 Зажим LGD-4TR-
CLIP-WH (D)



Тип А			
<p>Заглушки торцевые глухие для безопасного монтажа шинпровода</p> <p>029690 Заглушка LGD-4TR-CAP-BK (D)</p>		<p>Зажим для жесткой фиксации треков в соединении при подвесном монтаже</p> <p>031261 Зажим LGD-4TR-CLIP-BK (D)</p>	
Тип В			
<p>Заглушки торцевые глухие для безопасного монтажа шинпровода</p> <p>024729 Заглушка LGD-4TR-CAP-WH (C)</p>		<p>Зажим для жесткой фиксации треков в соединении при подвесном монтаже</p> <p>024727 Зажим LGD-4TR-CLIP-WH (C)</p>	
<p>Заглушки торцевые глухие для безопасного монтажа шинпровода</p> <p>024730 Заглушка LGD-4TR-CAP-BK (C)</p>		<p>Зажим для жесткой фиксации треков в соединении при подвесном монтаже</p> <p>017878 Зажим подвесной LGD-4TR-38-WH-180</p>	
<p>—</p>	<p>—</p>	<p>Зажим для жесткой фиксации треков в соединении при подвесном монтаже</p> <p>024728 Зажим LGD-4TR-CLIP-BK (C)</p>	

Тип А			
<p>Крепление для накладного монтажа</p> <p>031257 Крепление LGD-4TR-BRACKET-WH (D)</p>		<p>Крепление для накладного монтажа</p> <p>031258 Крепление LGD-4TR-BRACKET-BK (D)</p>	
<p>031262 Подвес LGD-4TR-HANG-2-L1500-WH (D)</p>		<p>031263 Подвес LGD-4TR-HANG-2-L1500-BK (D)</p>	
<p>031264 Подвес LGD-4TR-HANG-2-L3000-WH (D)</p>		<p>031267 Подвес LGD-4TR-HANG-2-L3000-BK (D)</p>	
<p>031265 Подвес LGD-4TR-HANG-2-L5000-WH (D)</p>		<p>031266 Подвес LGD-4TR-HANG-2-L5000-BK (D)</p>	
Тип В			
<p>024280 Подвес LGD-4TR-HANG-2-WH (C)</p>		<p>024281 Подвес LGD-4TR-HANG-2-BK (C)</p>	

Тип В

024262 Подвес LGD-4TR-HANG-1-WH (C)



024264 Подвес LGD-4TR-HANG-1-BK (C)



Тип В

Адаптер для шинопровода 4TRA

024051 Адаптер LGD-4TR-ADAPTER-1-WH (C)



023998 База накладная LGD-4TR-BASE-WH (C)



Адаптер для шинопровода 4TRA

024706 Адаптер LGD-4TR-ADAPTER-1-BK (C)



023999 База накладная LGD-4TR-BASE-BK (C)



Тип DALI

<p>Адаптер для шинпровода 4TRA</p> <p>024053 Адаптер LGD-4TR-ADAPTER-DALI-1-WH (C)</p>		<p>Адаптер для шинпровода 4TRA</p> <p>028354 Адаптер LGD-4TR-ADAPTER-DALI-1-BK (C)</p>	
--	---	--	---

- * Тип А — оригинальные аксессуары. Тип В — аналоги.
- ** При использовании аксессуаров типа В оттенки цветов корпуса трека и аксессуаров могут незначительно различаться (более подробно уточняйте у менеджера).
- *** При выборе аксессуаров типа А воспользуйтесь Приложением 1.
- *** При выборе аксессуаров типа В воспользуйтесь Приложением 2.

⚠ ВНИМАНИЕ!
Неправильное подключение комплектующих к шинпроводу может привести к поломке самого шинпровода и к выходу из строя трековых светильников, расположенных на нем!

2. ОСНОВНЫЕ ТЕХНИЧЕСКИЕ ХАРАКТЕРИСТИКИ

Напряжение питания	АС 230 В
Максимальный ток на один проводник	16 А
Тип монтажа	Накладной, подвесной, встраиваемый (в зависимости от модификации)
Степень пылевлагозащиты	IP20
Класс защиты от поражения электрическим током	I
Совместимость со светильниками	Светодиодные светильники серии LGD 4TR
Диапазон рабочих температур окружающей среды	-10... +40 °С
Длина сегмента шинпровода	1/2 м

3. УСТАНОВКА И ПОДКЛЮЧЕНИЕ



ВНИМАНИЕ!

Все работы необходимо выполнять при отключенном электропитании. Все работы по монтажу и подключению шинпровода к сети должны проводиться только квалифицированным специалистом. Допускается самостоятельное присоединение пользователем светильников к шинпроводу.

СХЕМА ПОДКЛЮЧЕНИЯ

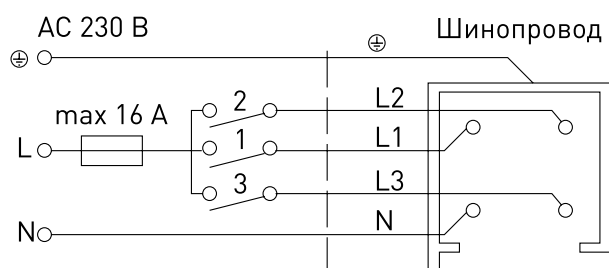

а) 1 фаза, 3 нагрузки, AC 230 В, 16 А, 3,7 кВА

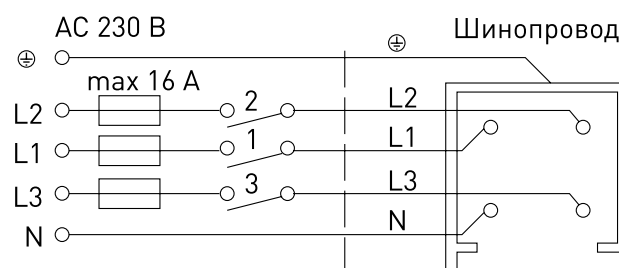

б) 3 фазы, 3 нагрузки, AC 230 В, 16 А, 3×3,7 кВА

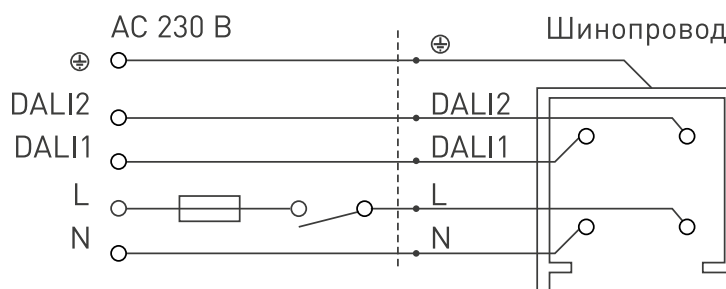

в) 1 фаза, 1 нагрузка, AC 230 В, 16 А, 1×3,7 кВА

Рисунок 1. Схема подключения

Допускается обрезать шинпровод по длине до необходимого размера пилой по металлу. Для получения ровного реза используйте направляющие приспособления, например, стусло. После реза обязательно удалите опилки и стружку из пазов шинпровода для исключения замыкания проводников.



Рисунок 2. Резка

4. ОБЯЗАТЕЛЬНЫЕ ТРЕБОВАНИЯ И РЕКОМЕНДАЦИИ ПО ЭКСПЛУАТАЦИИ

- 4.1. Условия эксплуатации:
- только внутри помещений;
 - температура окружающего воздуха от -10 до +40 °С;
 - относительная влажность воздуха не более 90% при +20 °С;
 - отсутствие в воздухе паров и агрессивных примесей (кислот, щелочей и пр.).
- 4.2. Не устанавливайте шинопровод рядом с источниками тепла или в закрытых пространствах без циркуляции воздуха.
- 4.3. Не допускайте установку и эксплуатацию во влажных и запыленных помещениях, избегайте попадания воды на шинопровод.
- 4.4. Не прикасайтесь влажными руками к токоведущим дорожкам шинопровода и его корпусу.
- 4.5. Все подключения/отключения дополнительных светильников выполняйте при отключенном питании.
- 4.6. Запрещается превышать максимально допустимые нагрузки на шинопровод при его эксплуатации.
- 4.7. Возможные неисправности и методы их устранения

Неисправность	Причина	Метод устранения
Светильник не светится	Нет контакта в соединениях	Установите светильник в шинопровод до полного контакта в соединениях
		Проверьте все подключения
	Неисправность светильника	Обратитесь к поставщику для замены
Светильник мигает в выключенном состоянии	В сети питания AC 230 В установлен выключатель с подсветкой клавиш и (или) датчик движения (освещения)	Замените выключатель на модель без подсветки клавиш. Используйте датчик движения (освещения) только с релейным выходом
Нестабильное свечение. Мерцание	В цепи питания установлен регулятор яркости (диммер)	Удалите из цепи питания регулятор яркости (диммер)
	Неисправен блок питания светильника или сам светильник	Обратитесь к поставщику для гарантийного обслуживания или замены

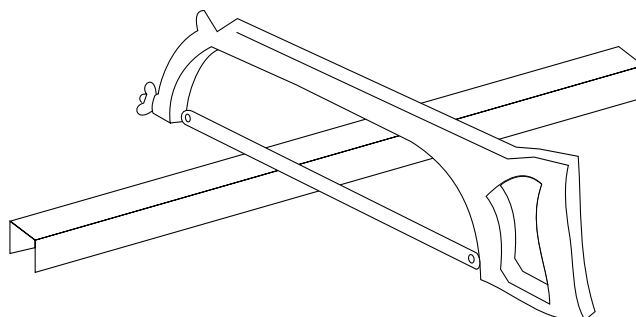
ОСВЕТИТЕЛЬНЫЙ ШИНОПРОВОД СЕРИИ D3P И АКСЕССУАРЫ ТИПА А

1. ВОЗМОЖНЫЕ СПОСОБЫ СОЕДИНЕНИЯ ШИНОПРОВОДА

В одну линию:



П-образное соединение:

Коннектор L-образный.
Внутренний угол
арт. 029300/029301

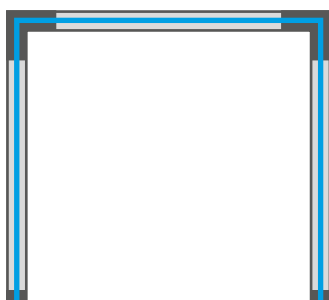

Торцевая заглушка.
арт. 031259/029690

Коннектор L-образный.
Внутренний угол
арт. 029300/029301

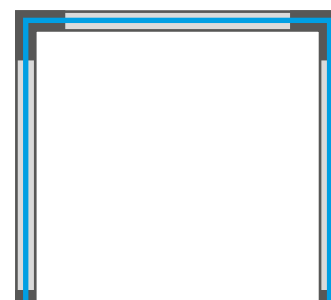

Коннектор L-образный.
Внешний угол
арт. 029299/029302

Коннектор L-образный.
Внешний угол
арт. 029299/029302

Коннектор питания.
арт. 029295/029294/
029292/029293

Торцевая заглушка.
арт. 031259/029690

Коннектор питания.
арт. 029295/029294/
029292/029293

Прямоугольное соединение:

Коннектор L-образный.
Внутренний угол
арт. 029300/029301

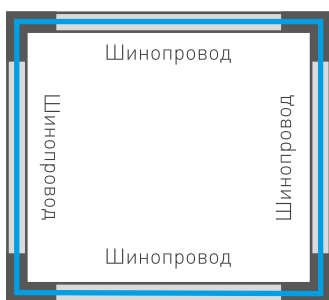

Коннектор L-образный.
Внутренний угол
арт. 029300/029301

Коннектор L-образный.
Внутренний угол
арт. 029300/029301

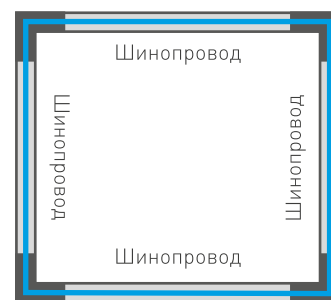

Коннектор L-образный.
Внешний угол
арт. 029299/029302

Коннектор L-образный.
Внешний угол
арт. 029299/029302

Коннектор L-образный.
Внутренний угол
арт. 029300/029301

Коннектор L-образный.
Внешний угол
арт. 029299/029302

Коннектор L-образный.
Внешний угол
арт. 029299/029302

— Нулевой контакт

2. РАСПОЛОЖЕНИЕ КОНТАКТОВ И ПОДКЛЮЧЕНИЕ КОННЕКТОРОВ

Для правильного подключения и выбора комплектующих следует учитывать расположение нулевого проводника в шинопроводе. Все коннекторы выпускаются в 2 вариантах исполнения — правый «R» или левый «L».

Сделать корректный выбор комплектующих с оптимальным расположением «нейтрали», чтобы не оборвать цепь, вам помогут следующие признаки:

1. На шинопроводе «нейтраль» (N) является контактом, находящимся со стороны выступа корпуса (рис. 1).
2. На корпусе комплектующих есть соответствующие обозначения стороны расположения «нейтрали» (рис. 2).



Рисунок 1. Конструкция шинопровода



Рисунок 2. Выбор коннектора в зависимости от расположения нулевого контакта на шинопроводе

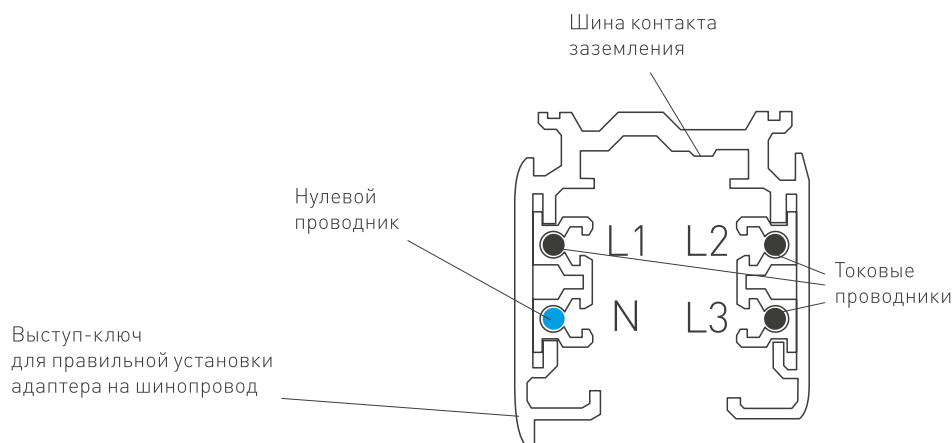

ВНИМАНИЕ!

Неправильное подключение комплектующих к шинопроводу может привести к поломке самого шинопровода и к выходу из строя трековых светильников, расположенных на нем!

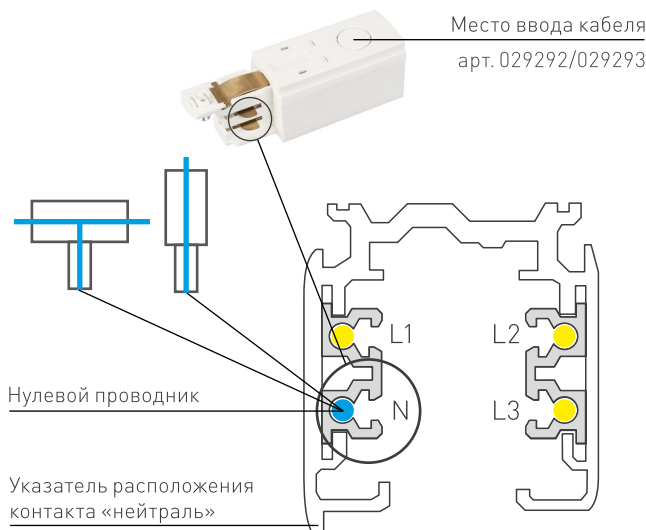
Определите способ крепления шинопровода, точки крепления шинопровода к поверхности или места размещения подвесов.

Рекомендации:

- Расстояние между подвесами составляет не более 1 м, что обеспечивает возможность максимально допустимой нагрузки на шинопровод (5 светильников весом не более 5 кг каждый на 1 м шинопровода).
- Расстояние между креплениями к поверхности — 80 см. Рекомендуемое расстояние между светильниками — 20 см.

3. МАКСИМАЛЬНО ДОПУСТИМЫЕ НАГРУЗКИ НА ШИНОПРОВОД

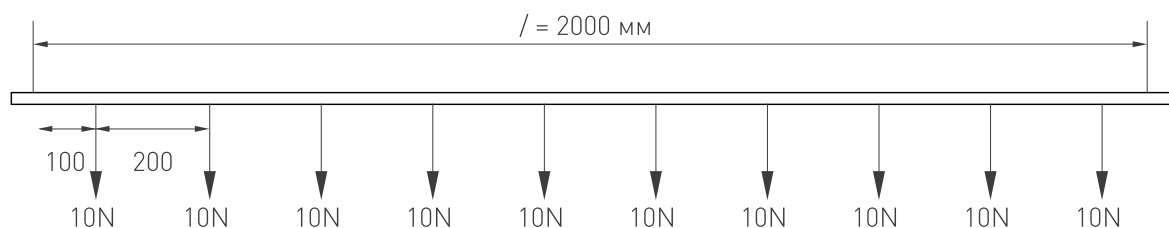
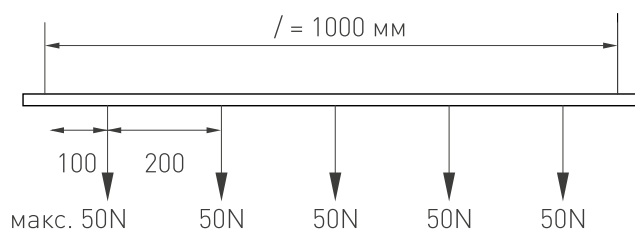

Крепеж шинопровода на опорной поверхности:

- Распакуйте шинопровод и зрительно проверьте на возможные дефекты.
- Разметьте и подготовьте технические отверстия на шинотреке.
- Определите точку ввода в шинопровод. Установите шинопровод на потолок при помощи винтов, крепежных скоб, шурупов, саморезов и других крепежных элементов (шапочка макс. 8 мм).



Рисунок 3. Крепление шинопровода с помощью крепежных элементов



ВНИМАНИЕ!

При креплении шинопровода непосредственно к потолку следует подбирать крепеж, соответствующий материалу потолка.

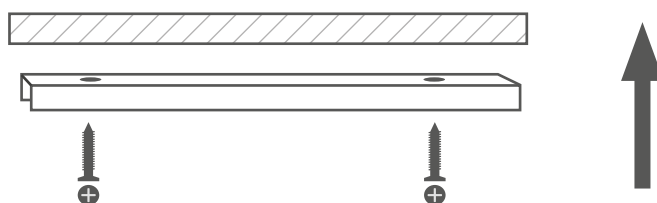
4. КРЕПЛЕНИЕ ШИНОПРОВОДА С ПОМОЩЬЮ ПОДВЕСОВ

Для подвешивания крепления D3P необходимо использовать специальные комплекты подвесов серии LGD-4TR-HANG, состоящие из троса с концевым стопорным элементом разной длины, дюбель-крюка, зажима для троса, декоративного колпачка и скобы крепления.



арт. 031262/031264/031265



арт. 031263/031267/031266



Монтаж подвешиваемого крепежа серии LGD-4TR-HANG-1, LGD-4TR-HANG-2:

- Распакуйте шинопровод и зрительно проверьте на возможные дефекты.
- Разметьте и подготовьте монтажные крепления подвесов.
- Закрепите дюбель-крюк на потолке.
- Проденьте трос в крепежную скобу для шинопровода.
- Установите зажим троса в отверстие крепления-уголка.
- Вставьте оставшийся свободным конец троса в зажим троса, выберите необходимую длину подвеса и зафиксируйте трос зажимом.
- Отрежьте лишнюю часть троса.
- Зафиксируйте шинопровод боковым винтом, расположенным на крепежной скобе.

При выполнении подвеса нескольких соединенных отрезков шинопровода следует располагать их строго в горизонтальной плоскости, не допуская перекосов и неравномерного натяжения подвесов. Для обеспечения жесткой фиксации отрезков шинопровода в линию используется дополнительный элемент — зажим.



Рисунок 4. Крепление шинопровода с помощью подвесов

Зажим имеет отверстие для обеспечения возможного крепления при помощи троса.



арт. 031260

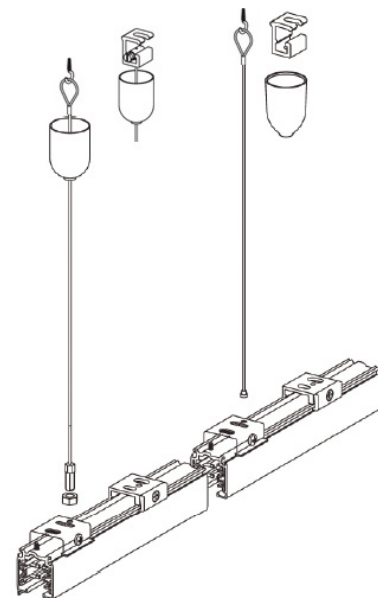

арт. 031261

ОСВЕТИТЕЛЬНЫЙ ШИНОПРОВОД СЕРИИ D3P И АКСЕССУАРЫ ТИПА В

1. ВОЗМОЖНЫЕ СПОСОБЫ СОЕДИНЕНИЯ ШИНОПРОВОДА

В одну линию:



П-образное соединение:

Коннектор L-образный.
Внутренний угол
арт. 024720/024719

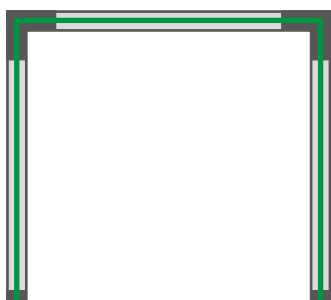

Торцевая заглушка
арт. 024730/024729

Коннектор L-образный.
Внутренний угол
арт. 024720/024719

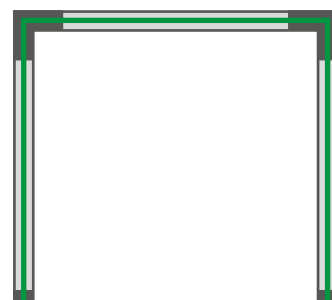

Коннектор питания
арт. 024714/024715/
024717/024716

Коннектор L-образный.
Внешний угол
арт. 024718/029302

Торцевая заглушка
арт. 024730/024729

Коннектор L-образный.
Внешний угол
арт. 024718/029302

Коннектор питания
арт. 024714/024715/
024717/024716

Прямоугольное соединение:

Коннектор L-образный.
Внутренний угол
арт. 024720/024719



Коннектор L-образный.
Внутренний угол
арт. 024720/024719

Коннектор L-образный.
Внутренний угол
арт. 024720/024719

Коннектор L-образный.
Внутренний угол
арт. 024720/024719

Коннектор L-образный.
Внешний угол
арт. 024718/029302

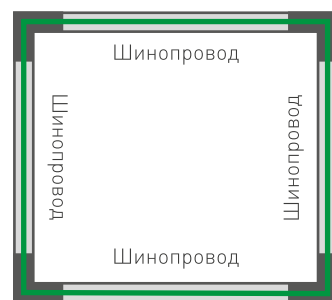

Коннектор L-образный.
Внешний угол
арт. 024718/029302

Коннектор L-образный.
Внешний угол
арт. 024718/029302

Коннектор L-образный.
Внешний угол
арт. 024718/029302

— Земляной контакт

2. РАСПОЛОЖЕНИЕ КОНТАКТОВ И ПОДКЛЮЧЕНИЕ КОННЕКТОРОВ

Для правильного подключения и выбора комплектующих следует учитывать расположение нулевого проводника в шинопроводе. Все коннекторы выпускаются в 2 вариантах исполнения — правый «R» или левый «L».

Сделать корректный выбор комплектующих вам помогут следующие признаки:

1. На шинопроводе «нейтраль» (N) является контактом, находящимся со стороны выступа-ключа на шинопроводе (рис. 1).
2. На комплектующих есть соответствующие обозначения контактов, визуально различие заметно по расположению заземляющего контакта (рис. 2).



Рисунок 1. Конструкция шинопровода



Рисунок 2. Выбор коннектора в зависимости от расположения нулевого контакта на шинопроводе

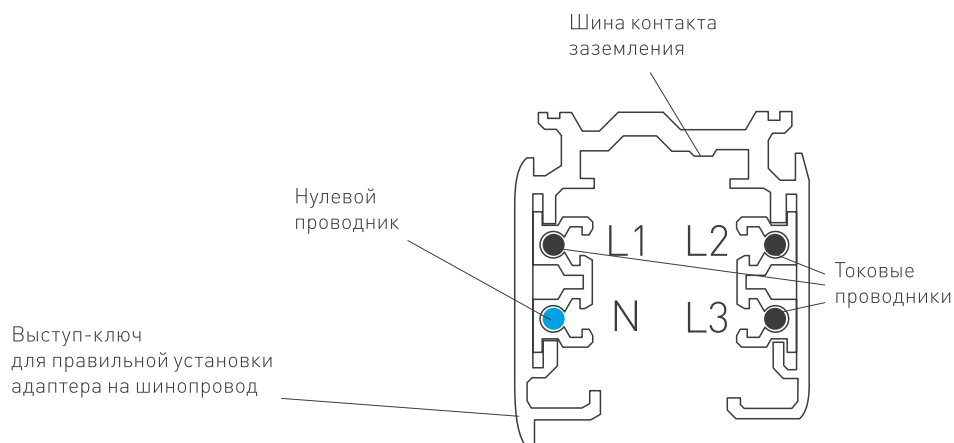

ВНИМАНИЕ!

Неправильное подключение комплектующих к шинопроводу может привести к поломке самого шинопровода и выходу из строя трековых светильников, расположенных на нем!

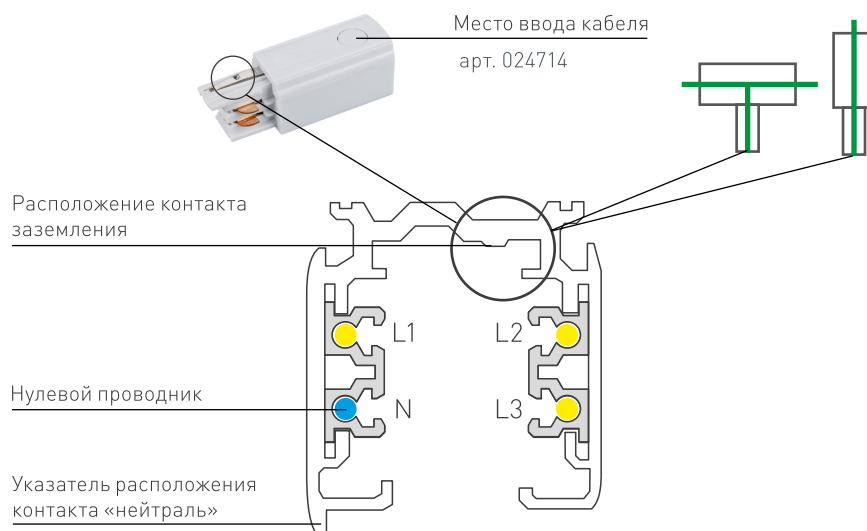
Определите способ крепления шинпровода, точки крепления шинпровода к поверхности или места размещения подвесов.

Рекомендации:

- Расстояние между подвесами не более 1 м, что обеспечивает возможность максимально допустимой нагрузки на шинпровод (5 светильников весом не более 5 кг каждый на 1 м шинпровода).
- Расстояние между креплениями к поверхности — 80 см. Рекомендуемое расстояние между светильниками — 20 см.

3. МАКСИМАЛЬНО ДОПУСТИМЫЕ НАГРУЗКИ НА ШИНОПРОВОД

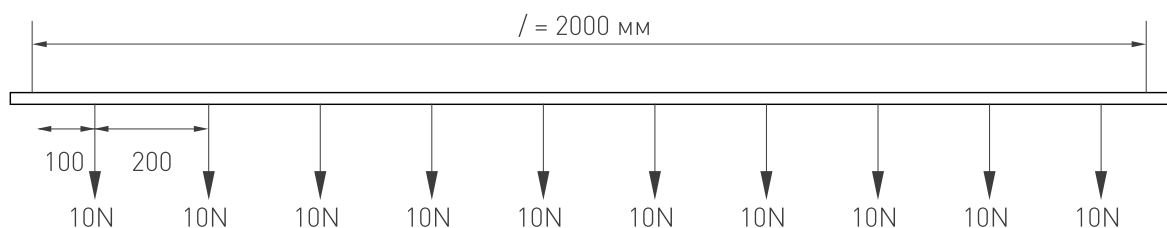
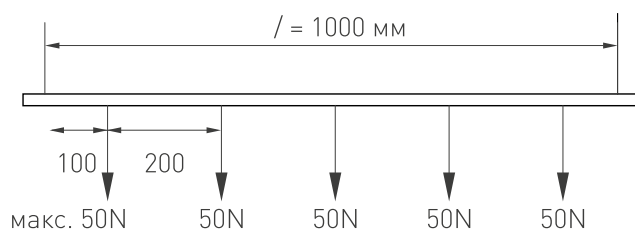

Крепеж шинпровода на опорной поверхности:

- Распакуйте шинпровод и зрительно проверьте на возможные дефекты.
- Разметьте и подготовьте технические отверстия на шинотреке.
- Определите точку ввода в шинпровод. Установите шинпровод на потолок при помощи винтов, крепежных скоб, шурупов, саморезов и других крепежных элементов (шапочка макс. 8 мм).



Рисунок 3. Крепление элементов с помощью крепежных элементов



ВНИМАНИЕ!

При креплении шинпровода непосредственно к потолку следует подбирать крепеж, соответствующий материалу потолка.

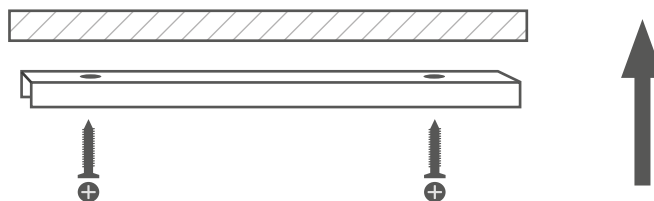
4. КРЕПЛЕНИЕ ШИНОПРОВОДА С ПОМОЩЬЮ ПОДВЕСОВ

Для подвешивания D3P необходимо использовать специальные комплекты подвесов серии LGD-4TR-HANG, состоящие из троса с концевым стопорным элементом разной длины, дюбель-крюка, зажима для троса, декоративного колпачка и скобы крепления.



арт. 024280/024281



арт. 024264/024262



Монтаж подвешиваемого крепежа серии LGD-4TR-HANG-1, LGD-4TR-HANG-2:

- Распакуйте шинопровод и зрительно проверьте на возможные дефекты.
- Разметьте и подготовьте монтажные крепления подвесов.
- Закрепите дюбель-крюк на потолке.
- Проденьте трос в крепежную скобу для шинопровода.
- Установите зажим троса в отверстие крепления-уголка.
- Вставьте оставшийся свободным конец троса в зажим троса, выберите необходимую длину подвеса и зафиксируйте трос зажимом.
- Отрежьте лишнюю часть троса.
- Зафиксируйте шинопровод боковым винтом, расположенным на крепежной скобе.

При выполнении подвеса нескольких соединенных отрезков шинопровода следует располагать их строго в горизонтальной плоскости, не допуская перекосов и неравномерного натяжения подвесов. Для обеспечения жесткой фиксации отрезков шинопровода в линию используется дополнительный элемент — зажим.



Рисунок 4. Крепление шинопровода с помощью подвесов

Зажим имеет отверстие для обеспечения возможного крепления при помощи троса.



арт. 024727

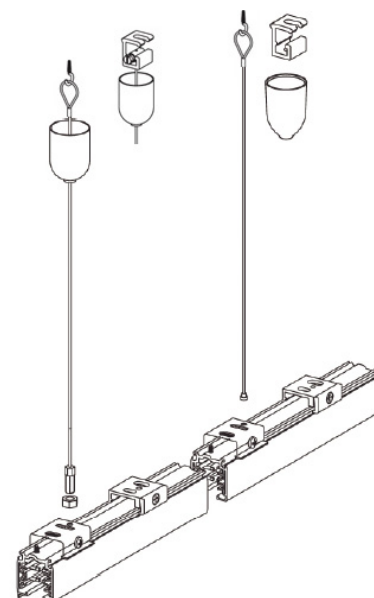

арт. 024728

АДАПТЕР ТРЕКОВОГО СВЕТИЛЬНИКА ДЛЯ ТРЕХФАЗНОЙ ШИНЫ СЕРИИ DALI

Для правильного подключения следует обратить внимание на расположение выступа (ключа) на адаптере и шинопроводе. Данный ключ предотвращает неправильную установку адаптера в шинопровод. При подключении выступ-ключ адаптера должен находиться на противоположной стороне от выступа-ключа шинопровода (рис. 1).

⚠ ВНИМАНИЕ! Неправильное подключение комплектующих к шинопроводу может привести к поломке самого шинопровода и выходу из строя трековых светильников, расположенных на нем!



Рисунок 1. Подключение адаптера к шинопроводу

⚠ ВНИМАНИЕ! Все работы необходимо выполнять при отключенном электропитании. Все работы по монтажу и подключению к сети шинопровода должны проводиться только квалифицированным специалистом. Допускается самостоятельное присоединение пользователем светильников к шинопроводу.

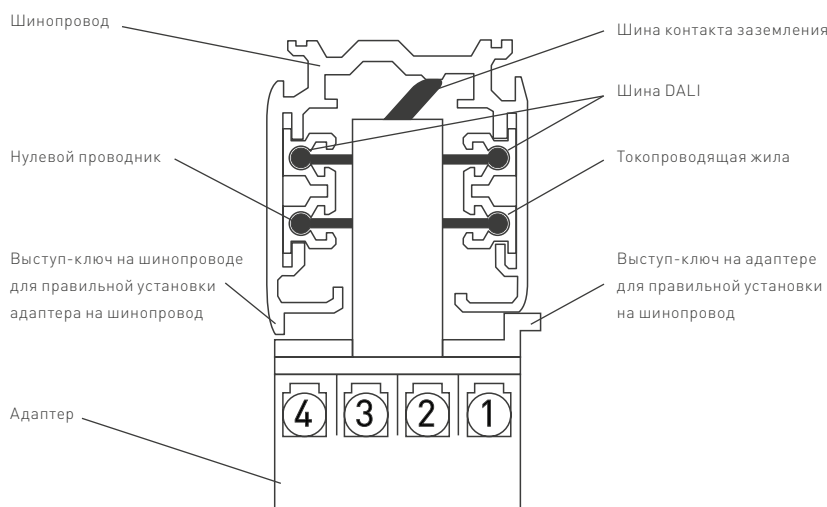
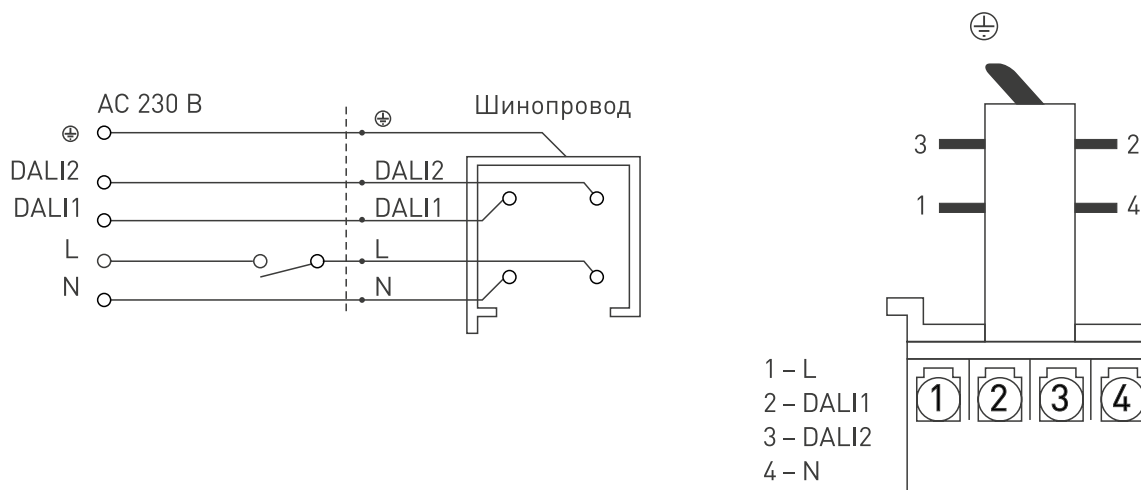

Рисунок 2. Схема подключения